

VASCA CON PORTA
Capri
Scheda tecnico-dimensionale

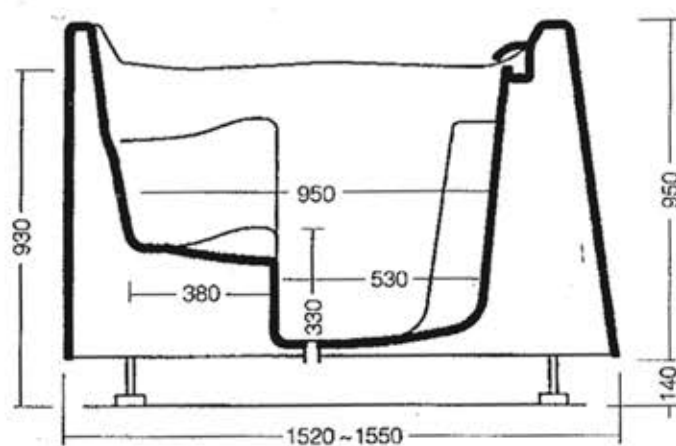

SEZIONE



PIANTA MAX INGOMBRO

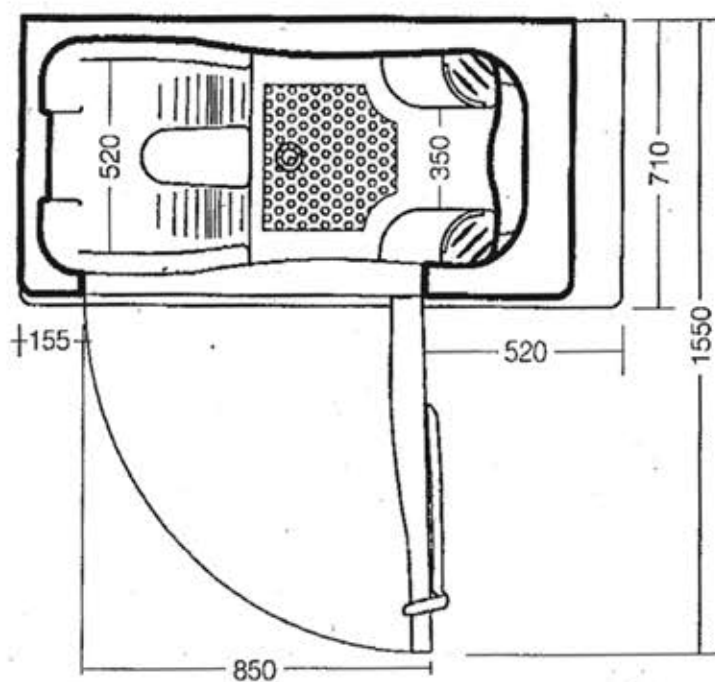

VASCA CON PORTA
Capri
 Scheda tecnico-dimensionale



SCHEMA ALLACCI SEDUTA SINISTRA

RUBINETTERIA ESTERNA

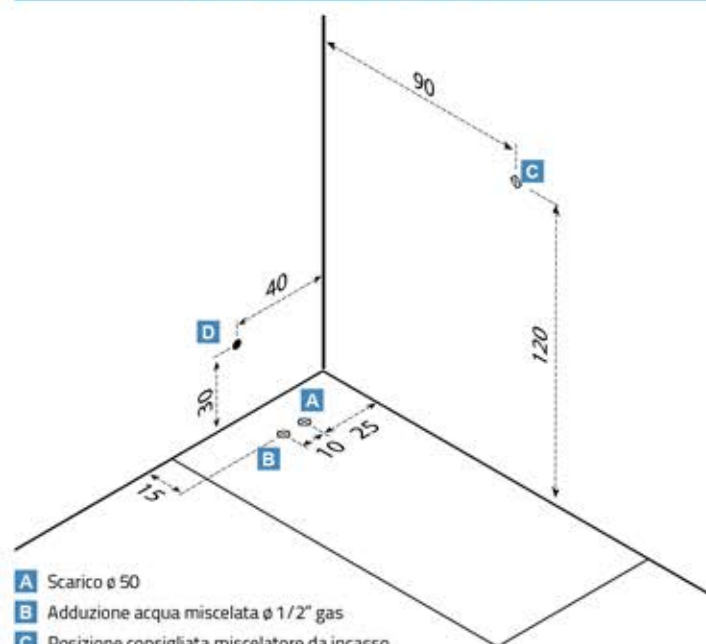

- A** Scarico ϕ 50
- B** Adduzione acqua miscelata ϕ 1/2" gas
- C** Posizione consigliata miscelatore da incasso
- D** Punto Luce 220V 50Hz per IDRO (opzionale)

RUBINETTERIA A BORDO VASCA

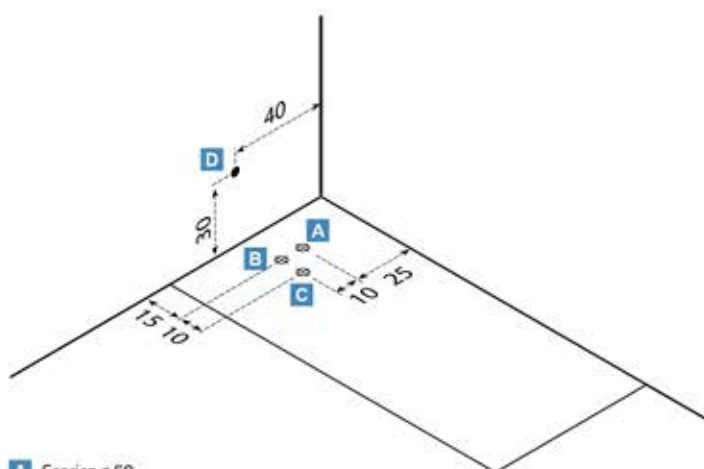

- A** Scarico ϕ 50
- B** Adduzione acqua calda ϕ 1/2" gas
- C** Adduzione acqua fredda ϕ 1/2" gas
- D** Punto Luce 220V 50Hz per IDRO (opzionale)

SCHEMA ALLACCI SEDUTA DESTRA

RUBINETTERIA ESTERNA

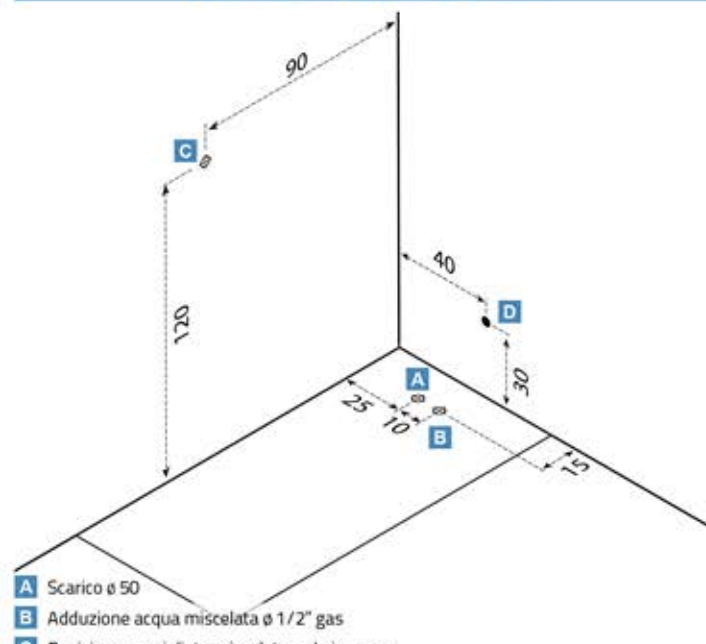

- A** Scarico ϕ 50
- B** Adduzione acqua miscelata ϕ 1/2" gas
- C** Posizione consigliata miscelatore da incasso
- D** Punto Luce 220V 50Hz per IDRO (opzionale)

RUBINETTERIA A BORDO VASCA

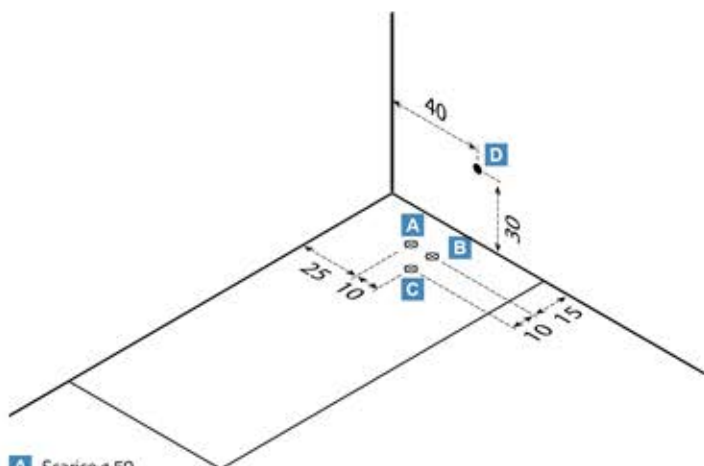

- A** Scarico ϕ 50
- B** Adduzione acqua calda ϕ 1/2" gas
- C** Adduzione acqua fredda ϕ 1/2" gas
- D** Punto Luce 220V 50Hz per IDRO (opzionale)

VASCA CON PORTA
Capri
Scheda tecnico-dimensionale



VERSIONE AD ANGOLO DESTRO

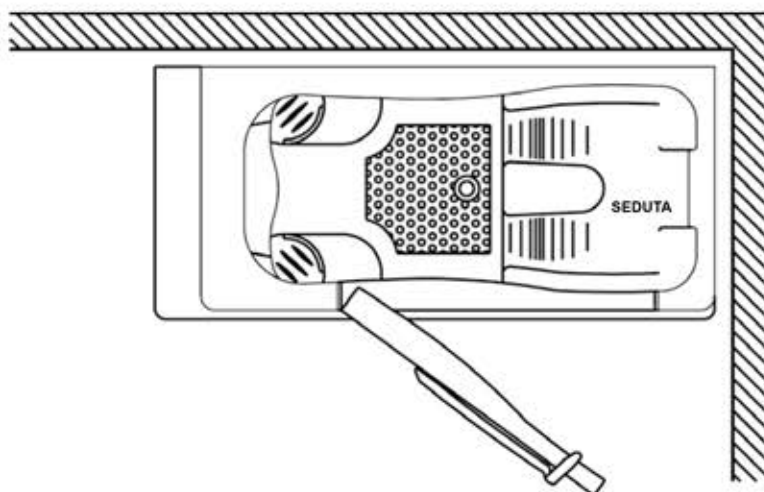

VERSIONE AD ANGOLO SINISTRO

